



Owner's Manual  
Gebrauchsanweisung  
Manual D'Instructions  
Manual de Instrucciones  
保養手冊

FLUTE



Specifications subject to change without notice  
[www.jupitermusic.com](http://www.jupitermusic.com)

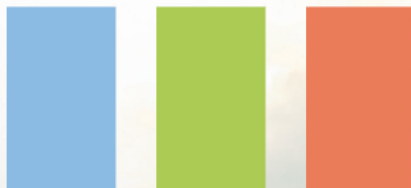

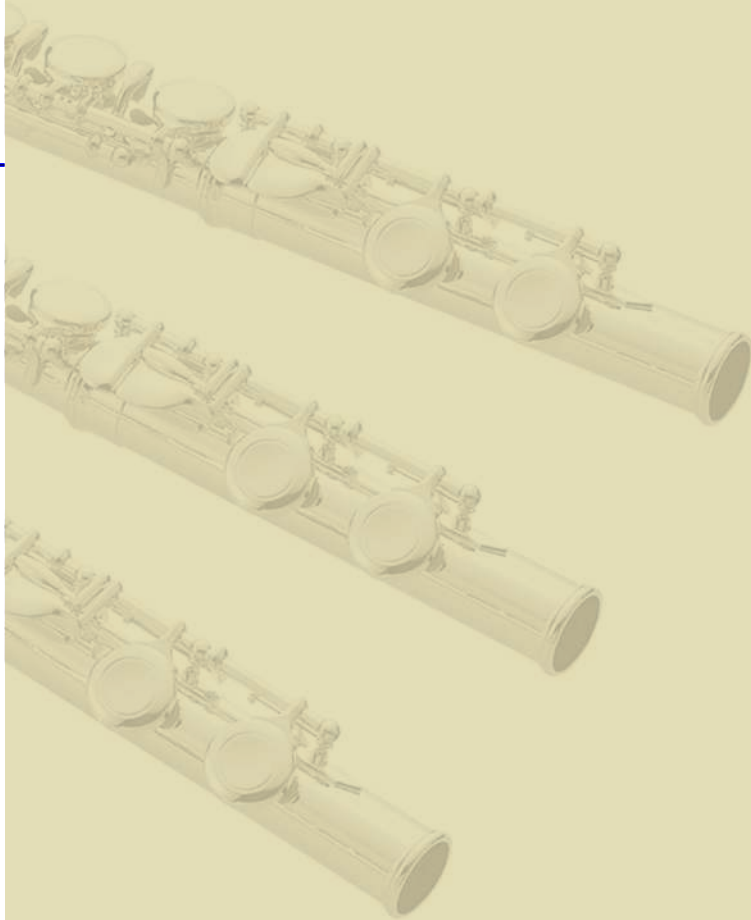

Thank you for purchasing a Jupiter flute. This manual provides you with basic use and maintenance instructions so you can get the most out of your instrument. We hope you will read this carefully to help solve any problems with your instrument and to get more enjoyment from your music.

Vielen Dank, dass Sie sich für den Kauf einer JUPITER Querflöte entschieden haben. Diese Gebrauchsanweisung dient dazu, Ihnen das Basiswissen über die Bedienung und Pflege der Querflöte zu vermitteln, damit Sie Ihr Instrument optimal nutzen können. Bitte lesen sie die folgenden Kapitel sehr aufmerksam, damit Sie eventuell auftretende Probleme mit Ihrem Instrument leichter lösen und Ihre Musik richtig genießen können.

Nous vous remercions pour l'achat d'une flûte Jupiter

Ce manuel vous donnera une série d'instructions concernant son usage et son entretien. Nous espérons qu'il vous sera utile pour répondre à vos questions et qu'il vous permettra de bénéficier au maximum du plaisir que vous procurera cet instrument.

Gracias por comprar una flauta Jupiter. Este manual le muestra el uso básico e instrucciones de mantenimiento para que pueda obtener lo mejor de su instrumento. Por favor, léalo cuidadosamente y le ayudará a resolver problemas con su instrumento y disfrutar mejor de su música.

感謝您購買 JUPITER 的長笛系列樂器，本手冊將協助您了解基本的組裝與保養方法，請仔細地閱讀本手冊，因為我們衷心地希望這本手冊能幫助您解決您對樂器的疑惑，讓您學習的過程更愉快。

# Contents

Flute's Nomenclature 1

## English

- 1. Assembly 3
- 2. Disassembly 4
- 3. Inspection & Maintenance 4
- 4. Caution 6

## Chinese

- 1. 吹奏前的組合 27
- 2. 吹奏後的拆卸 28
- 3. 吹奏後的檢查與保養 28
- 4. 注意事項 30

## German

- 1. Zusammensetzen der Instrumententeile 9
- 2. Auseinanderbauen der Instrumententeile 10
- 3. Wartung und Pflege 11
- 4. Vorsicht 12

## French

- 1. Assemblage de l'instrument 15
- 2. Démontage de l'instrument 16
- 3. Entretien de l'instrument 16
- 4. Attention 18

## Spanish

- 1. Montaje 21
- 2. Desmontaje 22
- 3. Inspección y Mantenimiento 22
- 4. Cuidado 24

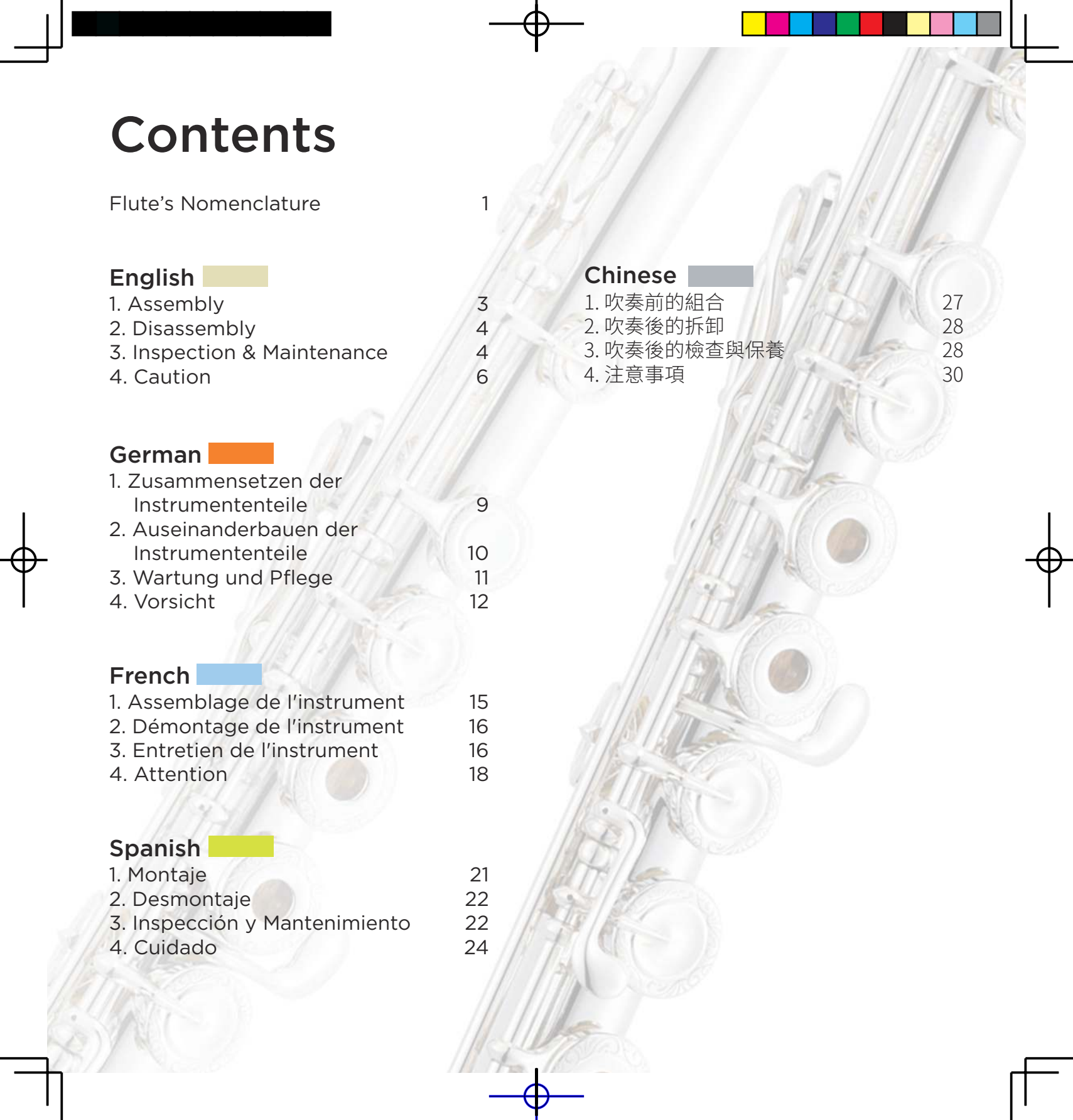

# Flute's Nomenclature

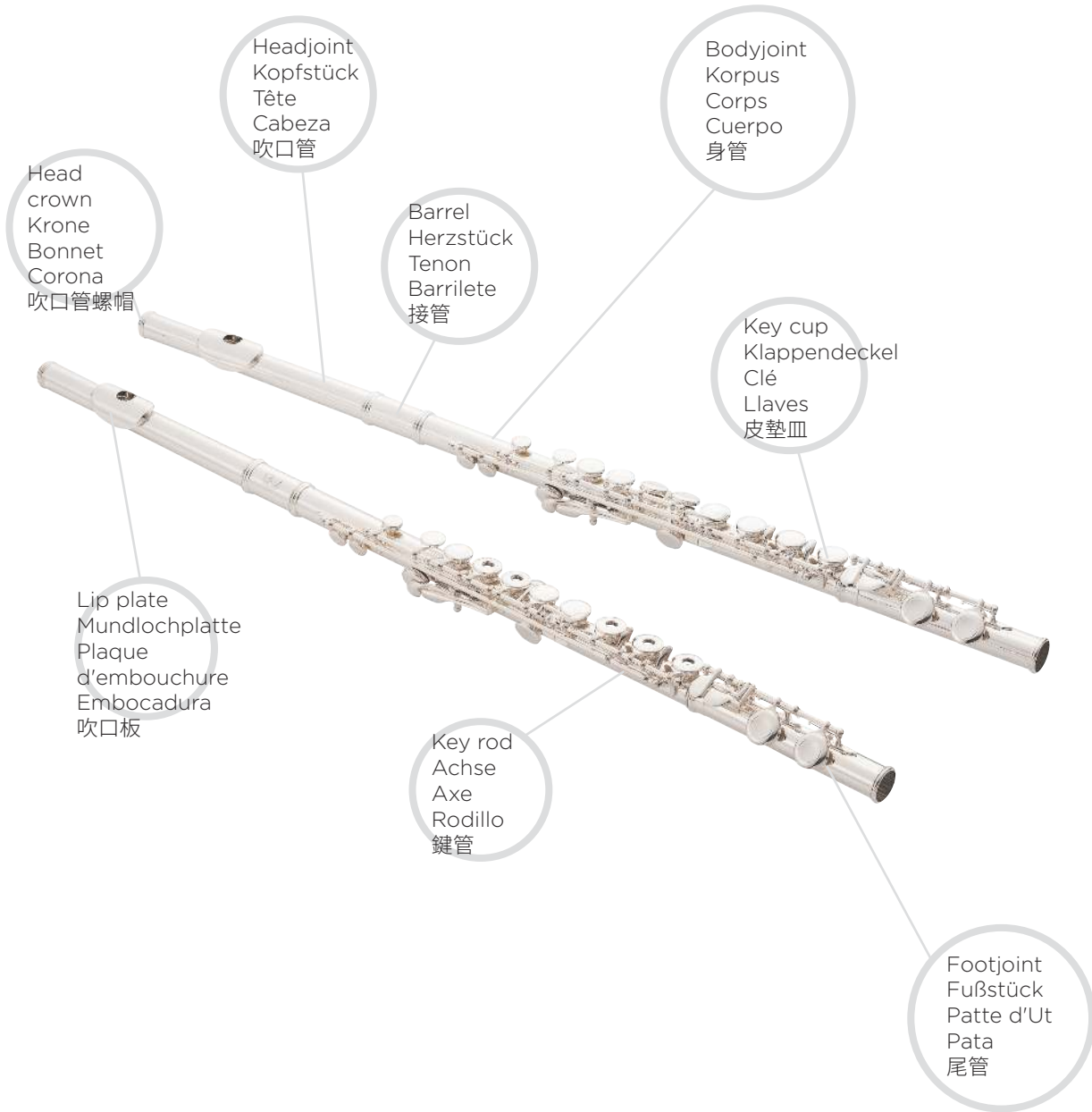

# 1 Assembly

**Step 1.**  
Hold the barrel.

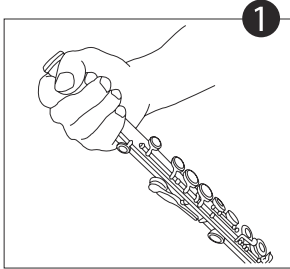

**Step 2.**  
Connect the foot joint to the body joint using a gentle and twisting motion.

**Step 3.**  
Insert head joint into the body joint using a gentle and twisting motion.

**Step 4.**  
Adjust the lip plate so the embouchure hole is in line with the C # key on the body joint.

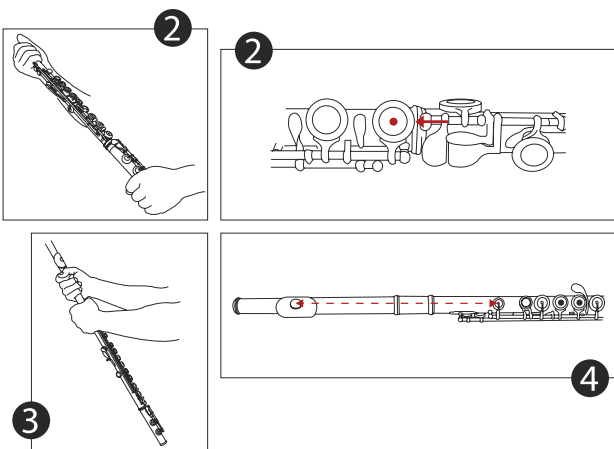

# 2 Disassembly

**Step 1.**  
Hold the head joint and remove it from the body joint with a gentle twisting motion.

**Step 2.**  
Remove the foot joint from the body joint with a gentle and twisting motion. Avoid depressing the keys during disassembly.

# 3 Inspection & Maintenance

1. After disassembling the flute, carefully place on a flat surface.
2. Pull one corner of the swab through the end of cleaning rod. Wrap the remaining cloth around the cleaning rod.

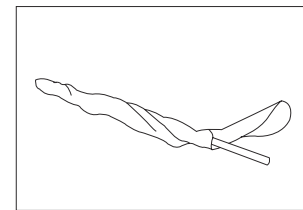
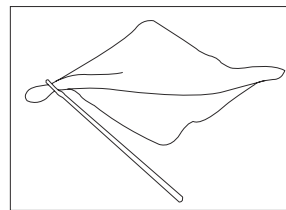

3. Insert the cleaning swab through the head joint, body joint, and foot joint, to remove excess moisture.

# 4 Caution

4. Wipe the instrument's surface with a polishing cloth. When wiping, take care to press gently on the keys to avoid scratching or damaging the pads.

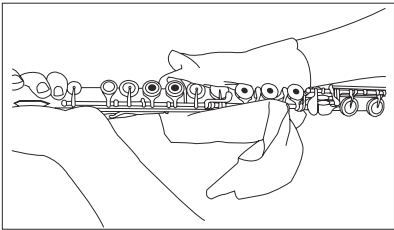

1. Avoid contact with the keys during assembly and disassembly.

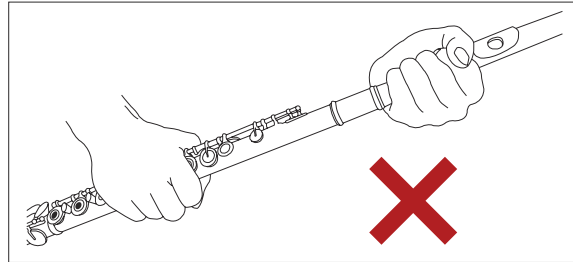

2. Do not press the lip plate when holding the head joint.

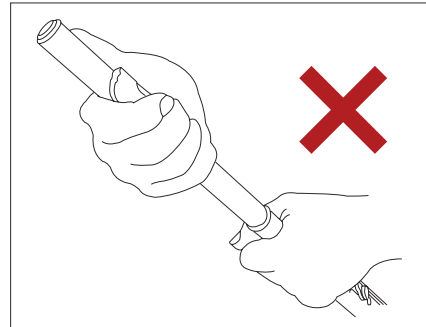

5. Keep the flute case dry. Do not store unnecessary objects inside the case, especially used cleaning cloths. The moisture from the cloth can generate humidity and mold on the pads.

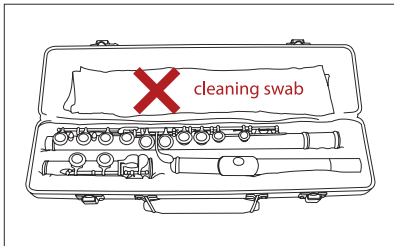

3. Assemble and disassemble the joints with gentle twisting motions in a straight line. Make sure not to angle the joints as you twist them on or off.

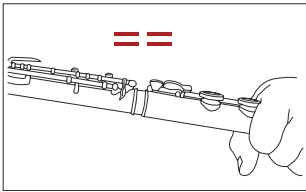
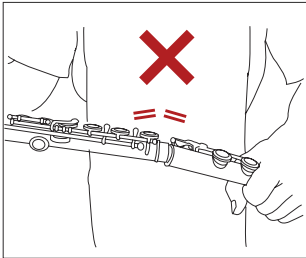

4. Key oil may be applied very sparingly to the pivot points of the instrument. Use carefully as excessive lubricant may affect padding.
5. Place the flute in a safe place to avoid damage. Do not put it on a music stand, a chair, or on any surface that it can easily roll off and fall.

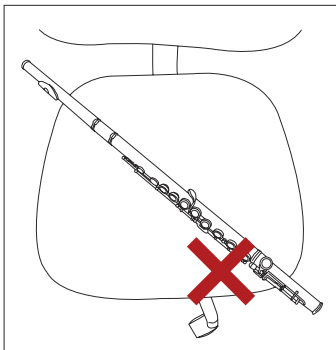

6. Do not attempt to adjust the flute yourself.

# 1 Zusammensetzen der Instrumententeile

## Schritt 1:

Beim Zusammenstecken der Instrumententeile sollten Sie keine Kraft anwenden.

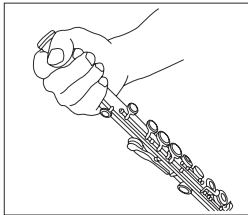

## Schritt 2:

Das Fußstück und der Korpus sind unter leichten Drehbewegungen ineinanderzuführen.

## Schritt 3:

Beim Anstecken des Fußstückes umfassen Sie am besten die gesamte Mechanik. Wenn Sie versuchen die Fußmechanik nicht zu berühren ist die Gefahr größer, dass Sie abrutschen und eine einzelne Klappe verbiegen.

## Schritt 4:

Es empfiehlt sich, Kopf- und Mittelstück so zueinander einzustellen, dass Mundloch und Klappen in einer Linie stehen.

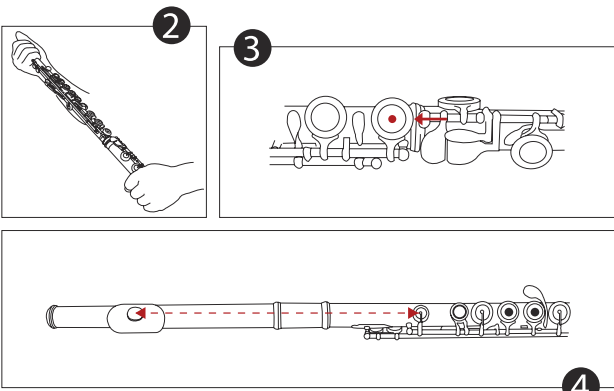

# 2 Auseinanderbauen der Instrumententeile

## Schritt 1:

Das Kopfstück ist unter leichten Drehbewegungen von dem Korpus zu entfernen.

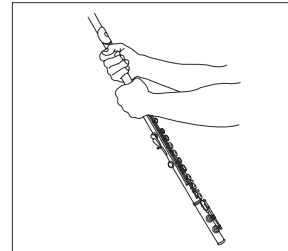

## Schritt 2:

Das Fußstück ist unter leichten Drehbewegungen vom Korpus zu entfernen. Umfassen Sie am besten auch hierbei die komplette Fußmechanik.

# 3

## Wartung und Pflege

1. Legen Sie die Flöte nach dem Auseinanderbau auf einer sicheren Oberfläche ab.
2. Um die Feuchtigkeit aus dem Korpusinneren zu entfernen, benutzen Sie bitte ein weiches, saugfähiges Baumwolltuch. Führen Sie eine Ecke des Tuches einige Zentimeter weit durch den Schlitz des mitgelieferten Holzstabes.

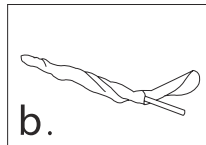
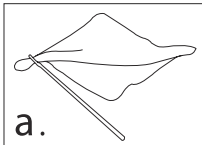

3. Umwickeln Sie nun den Stab mit dem Tuch und ziehen Sie diesen durch die Flöte.
4. Mit dem beiliegenden Microfasertuch sollte die Flöte regelmäßig außen gereinigt werden.

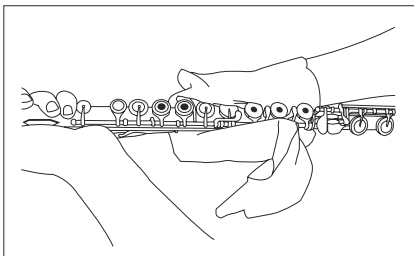

# 4

## Vorsicht

1. Achten Sie darauf, dass Sie beim Zusammen- bzw. Auseinanderbau der Flöte die einzelnen Klappen nicht verbiegen. Fassen Sie immer über die gesamte Mechanik.

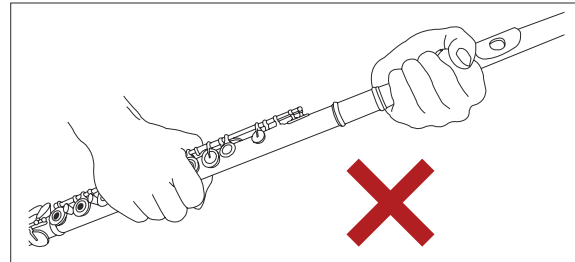

2. Die Mundlochplatte nicht beim Festhalten des Kopfes drücken.

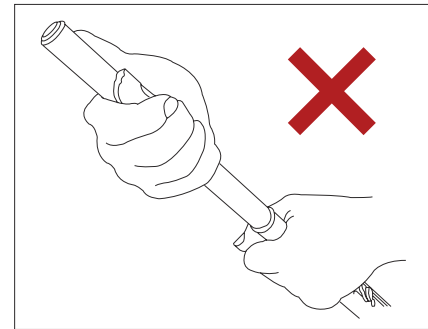

3. Verwenden Sie beim Ölen Ihrer Flöte ein Feinmechaniköl und dosieren Sie es äußerst sparsam. Am besten tauchen Sie eine Nadel in das Ölgefäß und streifen die kleinen Tröpfchen, die an der Nadel hängen bleiben, nur einmal an den beweglichen Teilen der Mechanik ab.

4. Die Flöte sicher aufbewahren, um sie vor Schäden zu schützen. Nicht auf einem Notenständer, Stuhl oder sonst irgendwo platzieren, wo sie leicht herunterfallen kann. Legen Sie die Flöte nie auf die Mechanik.

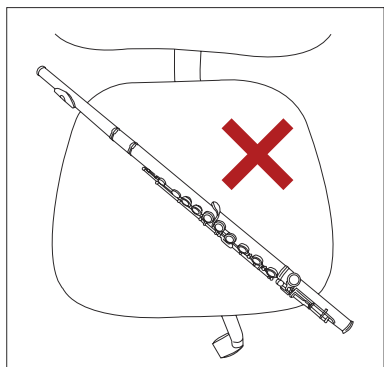

5. Lassen Sie das Instrument nur durch einen qualifizierten Instrumentenbauer oder Fachhändler einstellen oder reparieren.

# 1 Assemblage de l'instrument

1. Tenir le corps d'une main.

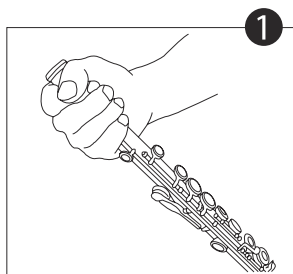

2. Emboîter la patte d'ut et le corps en un mouvement délicat et rotatif.
3. Emboîter la tête et le corps en un mouvement délicat et rotatif.
4. Aligner le centre du biseau avec le centre des plateaux creux.

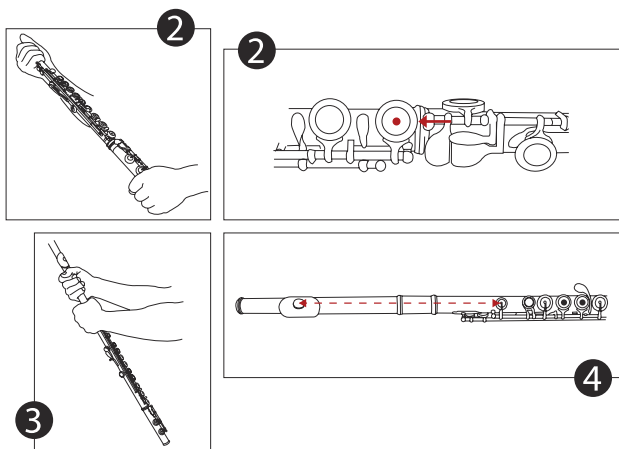

# 2 Démontage de l'instrument

1. Maintenir la tête et la retirer du corps par un mouvement délicat et rotatif.
2. Retirer la patte d'ut du corps par un mouvement délicat et rotatif en évitant de trop appuyer sur les clés au démontage.

# 3 Entretien de l'instrument

1. Après le démontage de la flûte, la placer sur une surface plane.
2. Entourer le bout de l'écouvillon avec le chiffon de nettoyage. Envelopper la baguette de l'écouvillon avec le reste du chiffon.

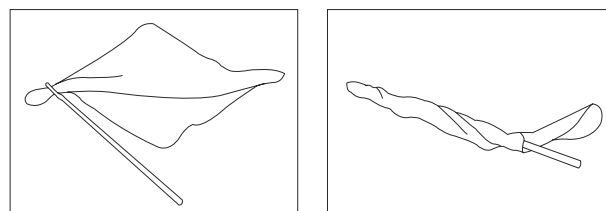

3. Introduire l'écouvillon dans la tête, le corps, la patte d'ut pour retirer l'humidité.

# 4 Attention

4. Eliminer toute impureté y compris les marques de doigts de la surface extérieure de l'instrument en frottant délicatement l'instrument avec un chiffon doux. Au cours de ce nettoyage prenez garde de ne pas endommager les tampons et dérégler les clés.

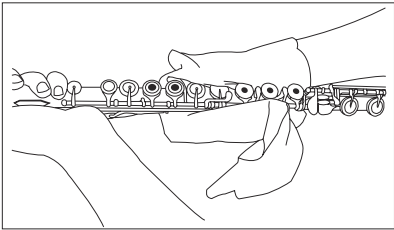

5. Assurez vous que l'étui de l'instrument soit sec. N'y laissez pas de choses inutiles.

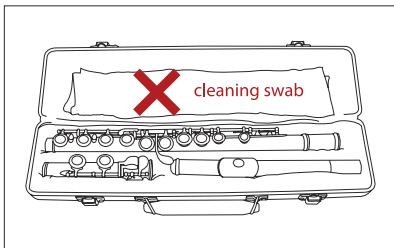

1. Eviter d' appuyer fortement les clés au montage et démontage.

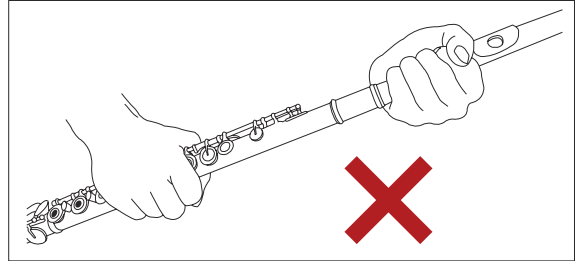

2. Ne pas écraser les clés de l'instrument au montage, démontage, entretien.

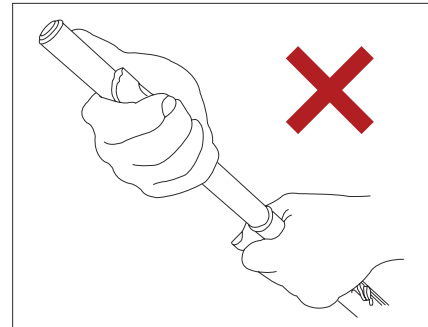

3. Ne pas retirer le bonnet de la flûte car cela pourrait affecter la justesse de l'instrument.

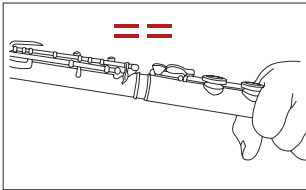
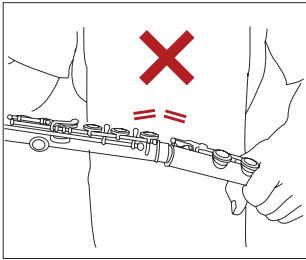

4. L'huile pour clés peut être utilisée avec précaution car une utilisation excessive peut détériorer les tampons.

5. Mettre votre instrument toujours en sécurité. Ne pas le placer sur un pupitre, une chaise ou tout endroit où il pourrait rouler et tomber.

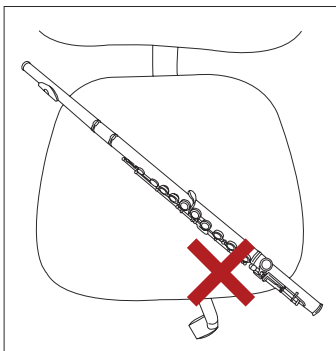

# 1 Montaje

## Paso 1.

Sujete el cuerpo por la parte superior.

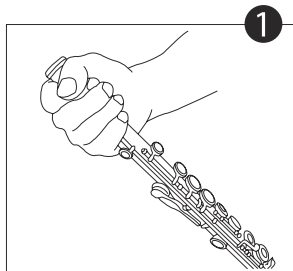

## Paso 2.

Coloque la pata en el cuerpo con un suave movimiento giratorio.

## Paso 3.

Inserte la cabeza en el cuerpo con un suave movimiento giratorio.

## Paso 4.

Ajuste la embocadura de modo que el agujero quede en línea recta con la llave de Do# del cuerpo.

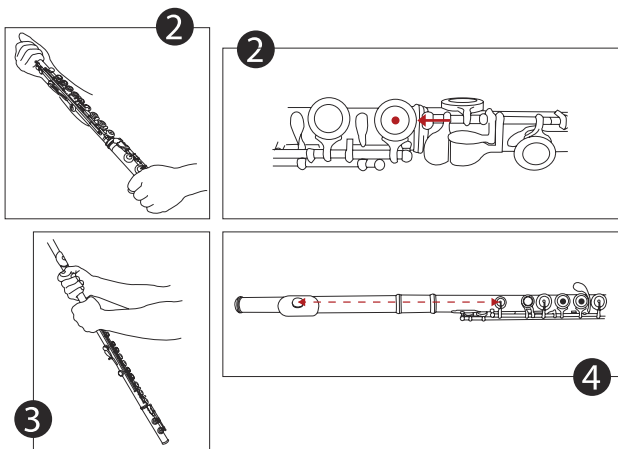

# 2 Desmontaje

## Paso 1.

Sujete la cabeza y sepárela del cuerpo con un suave movimiento giratorio.

## Paso 2.

Separe la pata del cuerpo con un suave movimiento giratorio. Evite presionar las llaves durante el desmontaje.

# 3 Inspección y Mantenimiento

1. Después de desmontar la flauta, colóquela con cuidado en una superficie plana.
2. Introduzca el extremo de un trapo por la cabeza y páselo por todo el tubo para quitar cualquier suciedad.

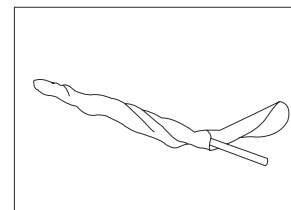
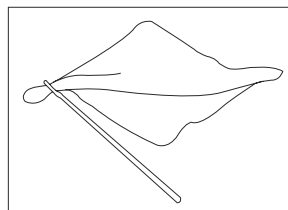

3. Inserte la escobilla en el cuerpo y pata, limpiando bien las juntas.

# 4 Cuidado

4. Frote la superficie del instrumento con un paño. Cuando lo haga, presione suavemente las llaves para evitar arañazos o daños en las zapatillas.

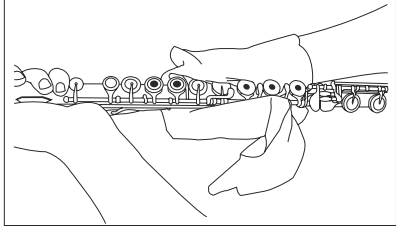

1. Evite el contacto con las llaves durante el montaje y desmontaje.

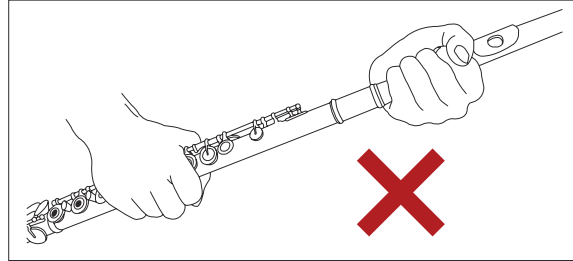

5. Mantenga el estuche seco. No guarde objetos innecesarios dentro del estuche, especialmente paños de limpieza usados. La suciedad del paño puede generar humedad y manchar las zapatillas.

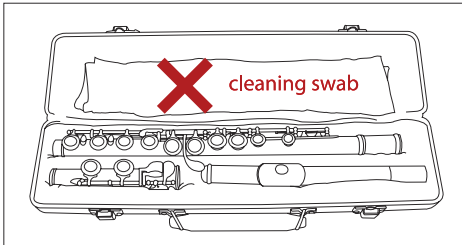

2. No presione la placa de la embocadura cuando sujete la cabeza.

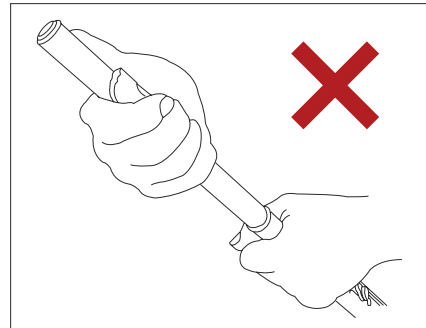

3. Monte y desmonte las partes suavemente en línea recta y con ligeros movimientos giratorios. Asegurese de no colocar en ángulo las juntas cuando lo haga.

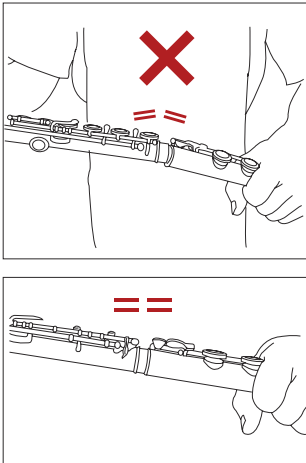

6. Para ajustes y reparaciones, lleve su instrumento a un técnico o distribuidor cualificado. No intente hacerlo Vd. mismo.

4. Aplique lubricante regularmente en los pilares del instrumento. No aplique excesiva cantidad ya que podrían dañarse las zapatillas.
5. Coloque la flauta en un lugar seguro para evitar daños. No la ponga en un atril, ni en una silla o en cualquier sitio donde pueda rodar fácilmente y caerse.

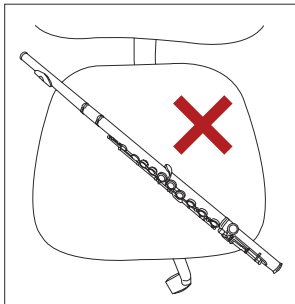

# 1 吹奏前的組合

步驟一：  
握住接管

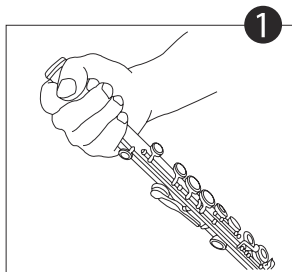

步驟二：  
取出身管與尾管用左右旋轉的方式將其組合，組合過程中請盡可能避免按壓住任何按鍵當作施力點。

步驟三：  
將組合好的身管組再與吹口管以左右旋轉方式接合。

步驟四：  
調整吹口管角度，使吹口孔與身管上的 #C 鍵成一直線，將整支樂器調整合適的吹奏角度即算完成。

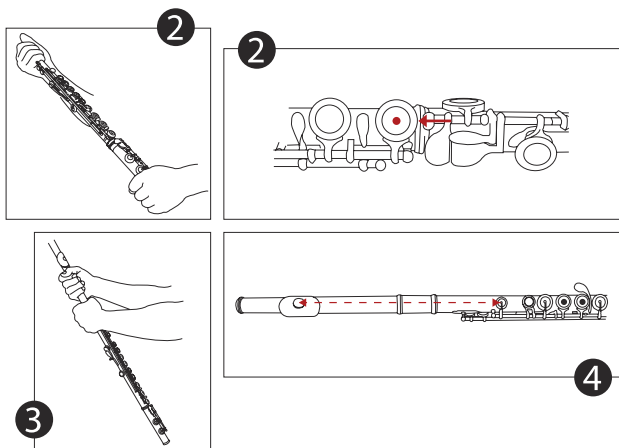

# 2 吹奏後的拆卸

步驟一：  
握住吹口管並以左右旋轉的方式輕輕的從身管拔出吹口管。

步驟二：  
以旋轉的方式分離身管與尾管，同樣過程中避免按壓按鍵當作施力點。

# 3 吹奏後的檢查與保養

1. 在拆卸長笛後，將之放置於平坦的表面上。
2. 將擦拭布的一角穿進清潔棒的一端（開孔端），並且將擦拭布沿著清潔棒包裹。
3. 將擦拭布穿過吹口管、身管及尾管，以去除多餘水氣。

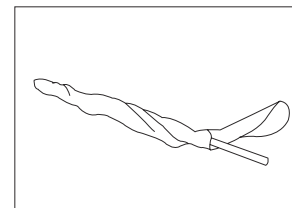
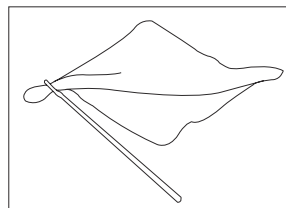

# 4 注意事項

4. 用清潔布擦拭樂器表面。擦拭按鍵時需特別小心，以避免刮傷或傷害軟墊。

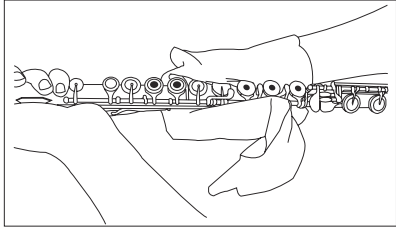

5. 保持長笛樂盒的乾燥。勿將多餘物品置於盒內，尤其是使用過的清潔布。因為布上的水分會產生溼氣，造成軟墊發霉。

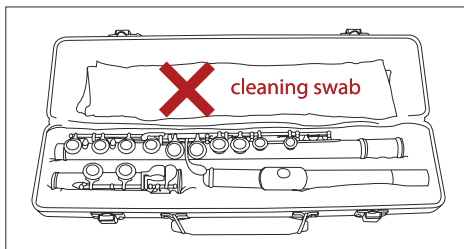

1. 組合及拆解時請特別注意避免碰觸按鍵。以免過度用力而變形。

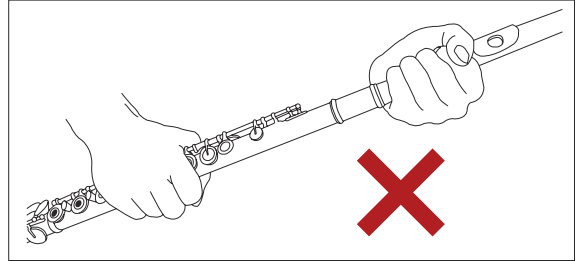

2. 拿取吹口管時請避免握在吹口板上。

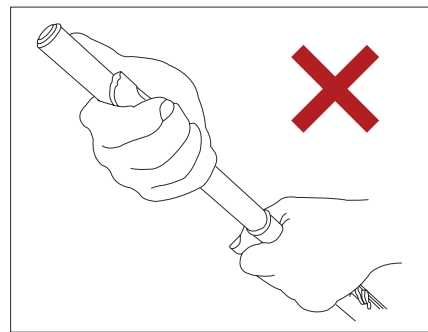

3. 組裝或拆解管體時請儘量以平行並左右旋轉的方式進行。注意勿讓兩管體間呈現不平行的接合。

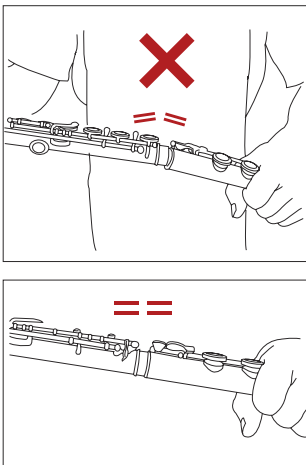

6. 請不要嘗試自己調整樂器，任何調校的動作應該交由合格及有經驗的維修師傅或維修店處理。

4. 在鍵管接合處上可塗上少量的按鍵油。但是請注意避免過多的油可能會碰觸到皮墊而產生影響。
5. 請將長笛放置於安全處以避免傷害，不要將長笛置放在樂架、椅子、床上或任何可能會掉落及有人可能會碰撞或可供人坐在上面的表面上，因為樂器絕大部分會造成損壞都是因為摔壞或壓壞。

